

MENUISERIES ALUMINIUM



ENTREZ DANS L'UNIVERS NORMABAIE

Normabaie
Département aluminium



SPÉCIALISTE DE LA MENUISERIE ALUMINIUM SUR-MESURE

Créé il y a plus de 25 ans, le Groupe Normabaie s'est spécialisé dans la conception et fabrication de menuiseries sur-mesure.

Dimension, forme, vitrage, ouverture, couleur, accessoires, rien n'est imposé, à vous de composer la fenêtre de votre choix.

Normabaie Production réalise des menuiseries en ALUMINIUM et en PVC ainsi que des portes d'entrée et des volets roulants.

Egide, spécialisé dans la fabrication de portails et clôtures, vous offre un large choix de modèles.



DES OUTILS PERFORMANTS



DES PRODUITS CONTRÔLÉS



DES COMPÉTENCES HUMAINES



UN RÉSEAU DE PROFESSIONNELS



EMBALLAGE SÉCURISÉ



EXPÉDITION EN TOUTE GARANTIE

PRODUITS CERTIFIÉS



Label assurant la qualité du thermolaquage dans des conditions pour l'extérieur
(numéro de licence : 573)



Certification maîtrisant le procédé d'anodisation de l'aluminium
(numéro de licence : 6316)



Certification garantissant la qualité d'un composant en aluminium laqué (profilés et tôles)
(certificat QM-048)



Certification assurant les procédés de traitement chimique et de laquage de l'aluminium (certificat QL-004)



Certification concernant les vitrages isolants, feuilletés et trempés (certificats 007, 664 et 691)



Certification de nos gammes de menuiseries aux normes françaises (NF EN 14351)



L'ALUMINIUM UN ALLIÉ POUR TOUTES LES EXIGENCES



UN MATÉRIAU DE CHOIX

L'aluminium est léger, facile à transformer et protège de la lumière, de l'air et de l'humidité.

Les principales caractéristiques de l'aluminium, **malléabilité, robustesse, durabilité et résistance** à la corrosion permettent d'obtenir une infinité de formes et offrent la plus grande liberté architecturale.

Elles contribuent surtout à réduire l'impact environnemental avec le recyclage.

Afin d'améliorer les performances, Normabaie Production ne fabrique que des menuiseries à **rupture de pont thermique**.

DES STYLES AU CHOIX

Chez Normabaie Production, tout est réalisé sur mesure, selon vos envies, vos goûts et vos besoins. Parce que votre fenêtre est unique et s'adapte au style de votre habitation ou à votre environnement extérieur, l'atelier Aluminium vous propose toutes formes :



Ceil de bœuf



Houteau



Anse de panier

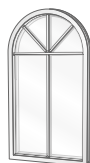

Plein cintre



Cintre surbaissé



Pan coupé



SÉRIES
ASKEY

By Hydro

NOTRE PARTENAIRE FIABLE

Entité du groupe HYDRO leader mondial de la conception et de l'extrusion de profils aluminium, ASKEY maîtrise l'ensemble du process industriel, la garantie d'une menuiserie qui répond à un haut niveau d'exigence.



OPTIMAX OUVRANT VISIBLE

GARANTIE

10
ans

D'une esthétique sans reproche, les menuiseries OPTIMAX vous apporteront tranquillité, confort et sécurité.

De conception récente, notre gamme répondra à toutes les exigences techniques ainsi qu'à vos attentes en terme d'équipements et de confort.

Avec ou sans poignée centrée, nos quincailleries de sécurité équipent en standard nos menuiseries (Pack Tradition).

OPTIMAX permet de réaliser **tous types de châssis**.

PERFORMANCES MAXIMALES



Uw 1.5 W/m².K*



TLw 0.61*



Sw 0.5*



A*4 E*9A V*A2



37 dB RA,tr

*(avec un double vitrage 28 mm - Ug = 1,1 W/m2. K
avec intercalaire isolant)

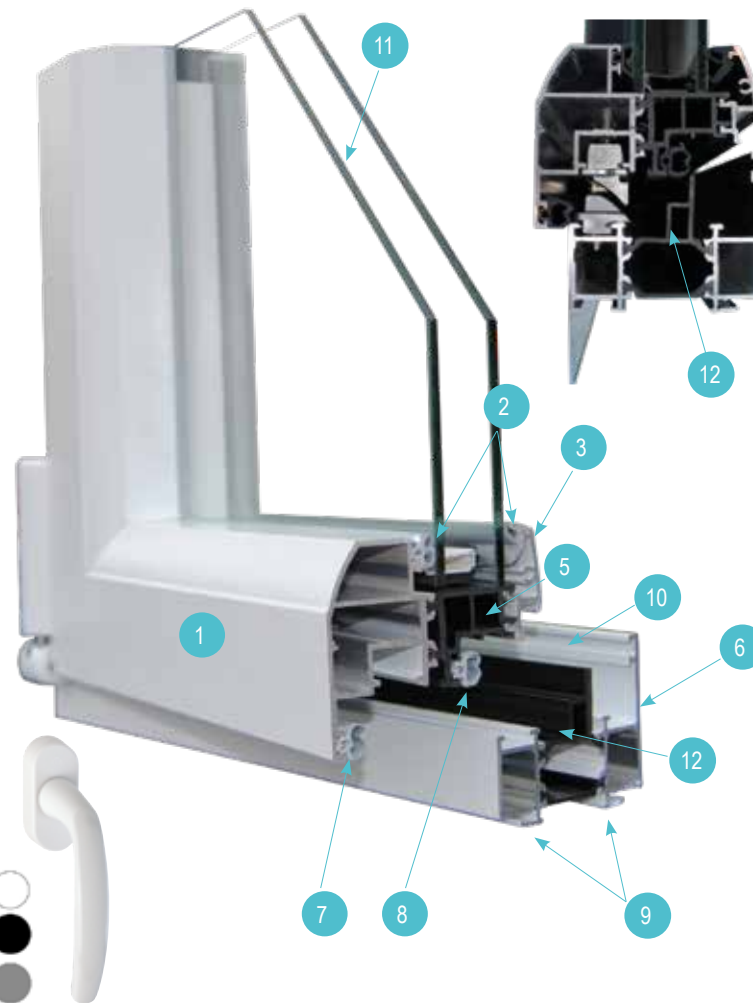

Poignée Atlanta



- 1 Profils aluminium extrudés AGS 60/60 qualité bâtiment
- 2 Joints de vitrage et de parclose gris ou noir
- 3 Parclose galbée extérieure sécurisée (OPTIMAX)
- 4 Parclose extérieure thermique avec joint (INNOVAX)
- 5 Rupture thermique de 30 mm
- 6 Dormant 65 mm double gorge
- 7 Joint de frappe ouvrant
- 8 Joint central d'étanchéité
- 9 Zone de clippage pour habillage ou pièce d'appui
- 10 Rainure évitant le phénomène «goutte d'eau» à l'ouverture
- 11 Double vitrage 28 mm
- 12 Rupture thermique / joint central
- 13 Paumelle ferrage symétrique
- 14 Symétrie intérieure pour poignée centrée

INNOVAX OUVRANT CACHÉ

GARANTIE

10
ans

La gamme INNOVAX est un système à “ouvrant caché”, dans laquelle les parties fixes et ouvrantes s’alignent, et l’ouvrant ne se voit pas de l’extérieur (sur châssis 1 vantail).

Conçue pour les marchés institutionnels dans un premier temps, la finesse de son montant central (en 2 vantaux) a su séduire les particuliers.

INNOVAX reste néanmoins dédiée à une conception de menuiseries simples.

PERFORMANCES MAXIMALES

 TLw 0.61*

 Uw 1.5 W/m².K*

 A*4 E*9A V*A2

 Sw 0.5*

 37 dB RA, tr

*(avec un double vitrage 28 mm - Ug = 1,1 W/m2. K avec intercalaire isolant)

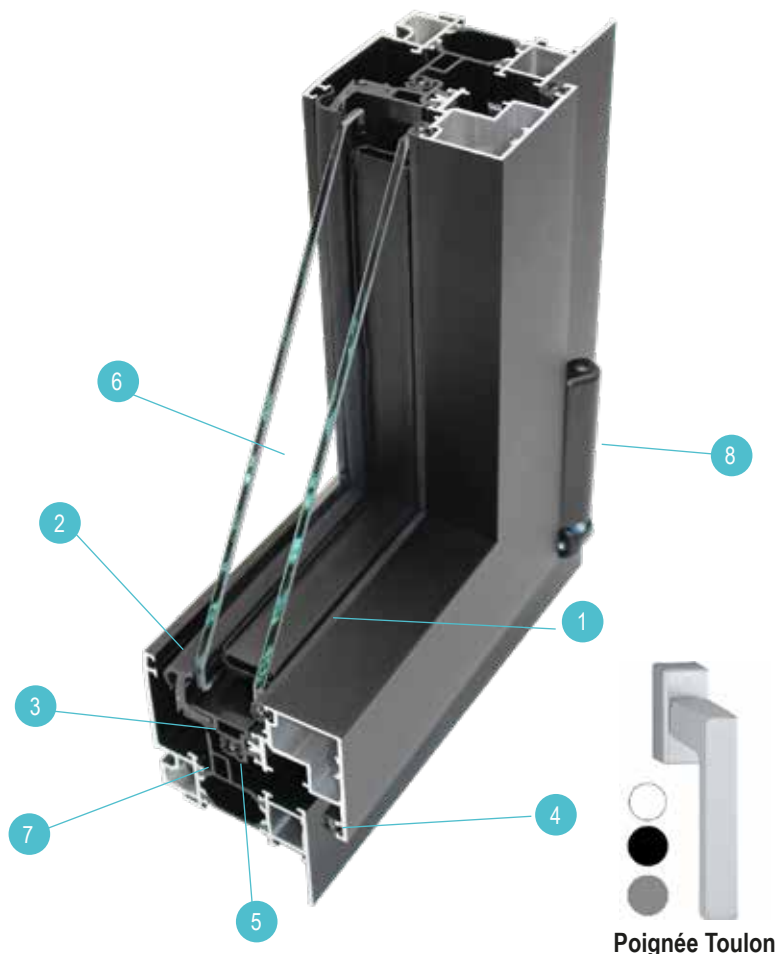

Poignée Toulon

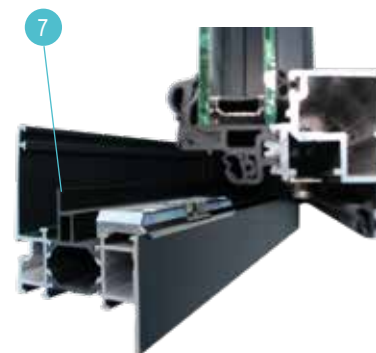

Excellente étanchéité à l’air, à l’eau et au vent grâce au joint central et à la rupture thermique en forme de chaise.



Montant central intérieur 76 mm

- 1 Joints de vitrage et de parclose gris ou noir
- 2 Parclose extérieure thermique avec joint (INNOVAX)
- 3 Rupture thermique de 30 mm
- 4 Joint de frappe ouvrant
- 5 Joint central d’étanchéité
- 6 Double vitrage 28 mm
- 7 Rupture thermique / joint central
- 8 Paumelle ferrage symétrique

LES FERRURES TITANE ARGENT

Pour voir
la vidéo
flashez-moi



PACK INITIAL

Ce produit d'entrée de gamme est conforme aux normes en vigueur (classement AEV, RT 2020).

Ces menuiseries n'intègrent pas d'organes de sécurité renforcée.



Gâche basse



PACK TRADITION

Notre standard de fabrication permet de vous proposer une **quincaillerie de sécurité avec des galets champignons et des gâches de sécurité.**

Le levier de vantail permet une fermeture en douceur. Cet ensemble est manœuvré par une poignée de type Secustik®.

La condamnation du semi-fixe est assurée par une houssette ou des verrous (en fonction des dimensions).

Les châssis à un vantail ont au minimum un point de sécurité.

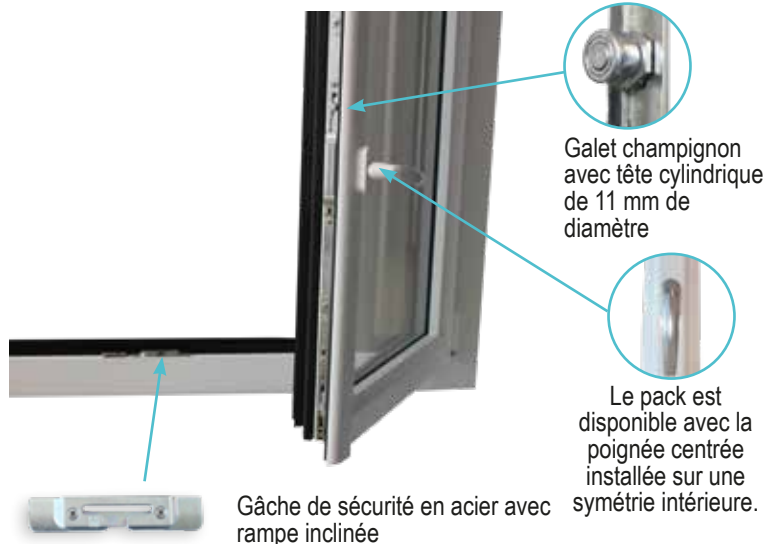

SÉCURITÉ, CONFORT ET ÉTANCHÉITÉ

Pour voir
la vidéo
flashez-moi



PACK CONFORT

L'ensemble des vantaux est équipé de renvois d'angles haut et bas avec galets champignon et gâches de sécurité ainsi qu'une poignée Secustik®.



ENTREBÂILLEUR INTÉGRÉ



- Plus de réglage : 3 niveaux possibles,
- Plus de ventilation : ouverture sur toute la hauteur de l'ouvrant,
- Plus esthétique : invisible car intégré à la ferrure,
- Permet un confort d'été ou d'hiver en OB.

POIGNÉE SECUSTIK®



La poignée SECUSTIK® de sécurité (de série sur tous les packs) intègre un mécanisme de verrouillage autobloquant. Celui-ci s'enclenche lorsque la poignée est actionnée et empêche toute manipulation de l'extérieur sur la crémone de la fenêtre ou porte-fenêtre.

SYSTÈME OSCILLO-BATTANT

Le système oscillo-battant permet 2 positions. A la française pour une ouverture totale ou à soufflet. Cela permet entre autre une aération rationnelle, même par mauvais temps et d'aérer votre habitation en restant en sécurité.



LES FERRURES SYMÉTRIQUES

POUR OPTIMAX ET INNOVAX



Paumelle haute

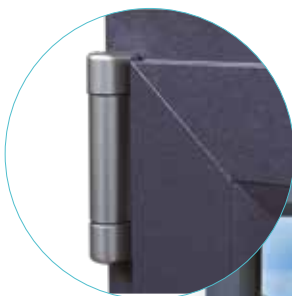

Paumelle basse



ESTHÉTIQUE

Seules les paumelles hautes et basses sont visibles. Les paumelles intermédiaires sont remplacées par des verrous médians dissimulés dans la feuillure de l'ouvrant et du dormant.

3 FINITIONS POSSIBLES DES CACHES PAUMELLES :

NOIRE, BLANCHE ou F9 (aspect inox)

TECHNIQUE

Ce type de ferrage permet de régler les ouvrants en hauteur et en largeur.

L'amplitude de réglage est donc plus importante. De plus, ces paumelles sont anti-dégondables.

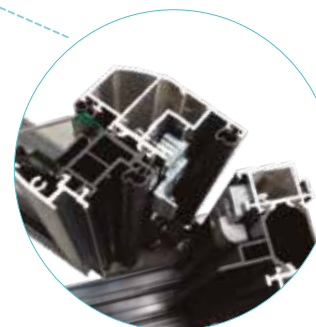

Verrou médian invisible en feuillure

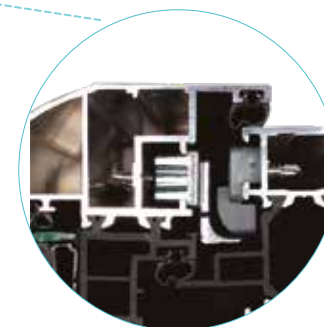

Conçu pour conserver la compression sur la hauteur de l'ouvrant

LES TEINTES POUR PORTES ET FENÊTRES

Teintes
TEXTURÉS
GARANTIE

15
ans

BASE

Blanc trafic RAL 9016
satiné*

Gris anthracite RAL 7016
texturé mat

Noir foncé RAL 9005
texturé mat

PREMIUM

Ivoire clair RAL 1015
satiné*

Marron bronze RAL 1247
satiné*

Noir 2100 sablé

Gris 2900 sablé

Gris terre d'ombre RAL 7022
satiné*

Gris clair RAL 7035
satiné*

Gris quartz RAL 7039
satiné*

Brun gris RAL 8019
texturé mat

Gris métal RAL 9006
satiné*

Anodic natura lisse mat
(contretypage AS Réf YANAT)

STANDARD

Blanc perlé RAL 1013
satiné*

Mars 2525 sablé

Rouge Pourpre RAL 3004
satiné*

Bleu gris RAL 5008
satiné*

Vert pâle RAL 6021
satiné*

Gris anthracite RAL 7016
satiné*

Gris clair RAL 7035
texturé mat

Noir foncé RAL 9005
satiné*

Anodic champagne lisse mat
(contretypage anodisé Réf YANCH)

LA BICOLORATION

Besoin d'originalité, retour aux racines ou respect des règles d'urbanisme... La bicoloration s'offre à vous et à vos goûts. Osez la couleur à l'extérieure !



vue extérieure



vue intérieure

* Satiné 30 % de brillance

COULISSANT PERFORMAX



- 1 Profilés aluminium extrudés AGS 60/60 qualité bâtiment
- 2 Rupture thermique de 30 mm
- 3 Ouvrant pour vitrage 28 ou 32 mm
- 4 Montant central 38 mm
- 5 Dormant rénovation avec aile droite de 25 ou 44 mm
- 6 Rail aluminium (inox en option)
- 7 Bouclier thermique PVC (Aluminium laqué en option)
- 8 Joint ouvrant d'étanchéité
- 9 Zone de clippage pour habillage ou pièce d'appui

Pour vos grandes ouvertures, choisissez la gamme coulissante PERFORMAX. Isolante, sans entretien et robuste, elle vous offre confort et efficacité.

Son système de manœuvre latérale permet de conserver votre espace intérieur intact.

En rénovation avec conservation de l'ancien bâti comme en neuf avec reprise de doublage de 65 à 200 mm, la gamme PERFORMAX répond à toutes vos attentes.

Fine, elle est jusqu'au 40 % plus fine qu'une fenêtre standard, pour un gain de lumière et un esthétique élégant.

PERFORMANCES MAXIMALES

- Uw 1.5 W/m².K***
- Sw 0.5***
- TLw 0.61***
- A*4 E*9A V*A2**
- 37 dB RA,tr**

*(avec un double vitrage 28 mm - Ug = 1,1 W/m2. K avec intercalaire isolant)

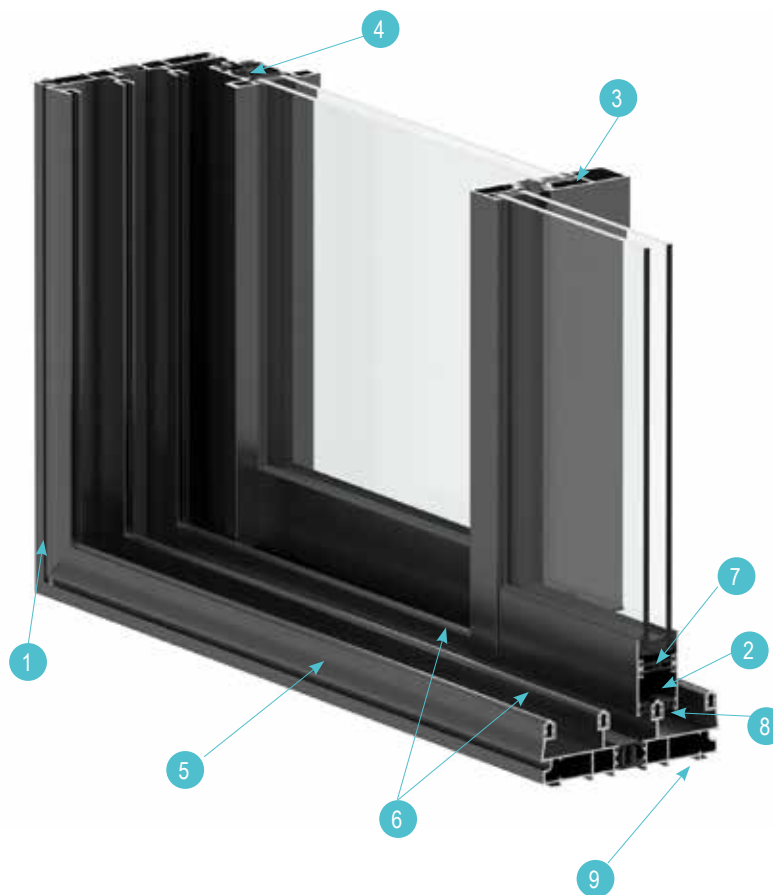

LES POSSIBILITÉS

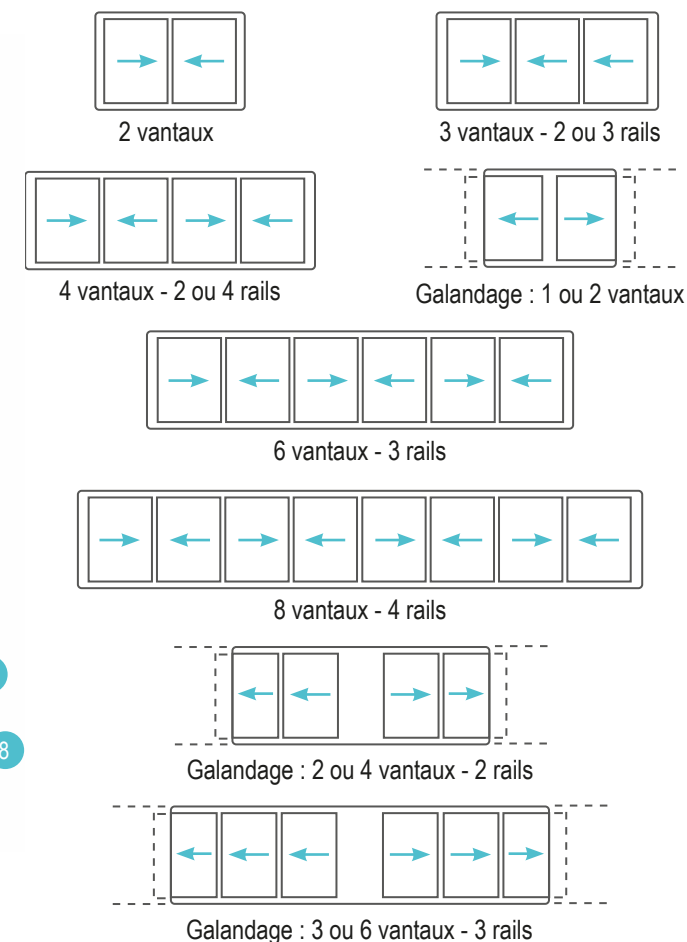

LES POIGNÉES POUR COULISSANTS

LES FERRURES

LIGNE «ESTHÉTIK»

Existe en 3 coloris :

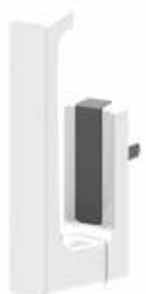

Poignée AKTIV
Blanche
Ouverture à 20°



Poignée KLASS
Blanche



Poignée KORT
Blanche



Cuvette SKAL
Blanche

EN OPTION,
AVEC PLUS-VALUE :



Poignée standard
Blanche
Secustik®



Poignée Calipso
F9



Poignée Séduction
(Ouverture à 20° avec un
croisement des vantaux)



CRÉMONE SR 3300I

Crochet inox à rampe garantissant une meilleure prise dans les gâches serti sur tringle inox. Fermeture 1, 2, 3 voire 4 points en fonction de la hauteur. Les crémones peuvent être à 1 ou 2 points de condamnation sur les petites dimensions. (- 1350 mm hauteur)

Sécurité anti-fausse manœuvre interdisant la collision entre le crochet et la gâche lors de la fermeture du châssis.

Sécurité anti-crochetage interdisant une effraction simple par action sur les crochets. (Brevet dépôt n° 03 12282)

CRÉMONE À CLÉ SR 3300I

Il est possible d'intégrer une fermeture à clé sur votre coulisant. Condamnation à clé : cylindre européen à panneton DIN, traversant ou non.

EN OPTION

Ferrage à crochets basculants «SECURE +»



LA PORTE D'ENTRÉE OPTIMAX



La porte OPTIMAX s'harmonise avec tous types d'habitat.

Au design soigné, elle peut recevoir différents remplissages (vitrage double, panneaux sandwich, panneaux moulurés, contemporains ou verriers).

Une version panneau monobloc (80 mm) est maintenant disponible pour une esthétique encore améliorée (panneau lisse sans parclose).

Éligible au crédit d'impôt, elle répond à toutes vos exigences en terme de sécurité, performance thermique et durabilité.



Paumelle renforcée à réglage multi-directionnel



Vue extérieure. Rejet d'eau gris anodisé



Vue intérieure

PERFORMANCES MAXIMALES



U_w 1.5 W/m².K*



TLw 0.61*



Sw 0.5*



A*4 E*9A V*A2



37 dB RA,tr

* (avec un double vitrage 28 mm - Ug = 1,1 W/m2. K avec intercalaire isolant)

- 1 Profilés aluminium extrudés AGS 60/60 qualité bâtiment
- 2 Joints de vitrage et de parclose gris ou noir
- 3 Parclose galbée (Porte OPTIMAX)
- 4 Rupture thermique de 30 mm
- 5 Joint de frappe ouvrant
- 6 Joint central d'étanchéité
- 7 Double vitrage ou remplissage
- 8 Rejet d'eau
- 9 Seuil aluminium PMR réduit à 19 mm



PORTE LOURDE

Destinée au marché institutionnel (les portes d'immeuble, les commerces, les bureaux...), la PORTE LOURDE a été conçue pour un passage intensif.

En effet, l'ouvrant, le dormant, les paumelles renforcées et les équerres d'angle sont adaptés à ce type d'utilisation.

Elle est proposée en ouverture intérieure, à la française ou extérieure, à l'anglaise. En un vantail ou en deux vantaux, elle peut aisément s'accoupler avec des parties fixes hautes et/ou latérales.

PERFORMANCES MAXIMALES

 **Uw 1.6 W/m².K***  **TLw 0.56***

 **Sw 0.48***  **A*4 E*7A V*C2**

*(avec un double vitrage 28 mm - Ug = 1,1 W/m2. K avec intercalaire isolant TGI. Dimension L 1250 x H 2180)



Équerres de renfort dans les angles



Paumelle renforcée à réglage multi-directionnel



Les vis traversent 2 parois d'aluminium



Excellente étanchéité à l'air, à l'eau et au vent grâce au joint central

- 1 Profilés aluminium extrudés AGS 60/60 qualité bâtiment
- 2 Joints de vitrage et de parclose gris ou noir
- 3 Parclose droite (Porte LOURDE)
- 4 Rupture thermique de 30 mm
- 5 Joint de frappe ouvrant
- 6 Joint central d'étanchéité
- 7 Double vitrage ou remplissage
- 8 Rejet d'eau
- 9 Seuil aluminium PMR réduit à 19 mm

QUINCAILLERIE & PANNEAUX DÉCORATIFS



Vitrage
CHINCHILLA
clair standard

LES FERRURES AUTOMATIQUES

L'ensemble crémone automatique à 5 points de fermeture dont 2 crochets et gâche monobloc en acier forme une ferrure sécurité haut de gamme.

CYLINDRE DE SÉCURITÉ HAUT DE GAMME F6S ET F5S

- 5 clés à points réversibles
- Carte de reproduction
- Protection anti-perçage renforcée
- Débrayable : il permet de laisser une clé dans le canon à l'intérieur sans gêner l'ouverture de l'extérieur.



Crémone à crochets



ET POUR PLUS DE SÉCURITÉ RENFORCÉE RX16

- 5 clés à points réversibles
- Carte de propriété
- Protection anti-perçage renforcée
- Débrayable : il permet de laisser une clé dans le canon à l'intérieur sans gêner l'ouverture de l'extérieur.



Crémone à crochets et doigts sortants (en option)



STRUCTURE DES PANNEAUX DÉCORATIFS

Assemblés et collés sous presse hydraulique de plusieurs tonnes, ces matériaux forment un ensemble parfaitement homogène et particulièrement rigide.

Pour encore plus de sécurité, il est possible d'insérer une feuille d'aluminium à l'intérieur du panneau.

Le double vitrage inséré dans le panneau comporte systématiquement une face feuilletée 44.2 PTR et une face trempée sécurité 4 mm imprimée Chinchilla clair en standard.

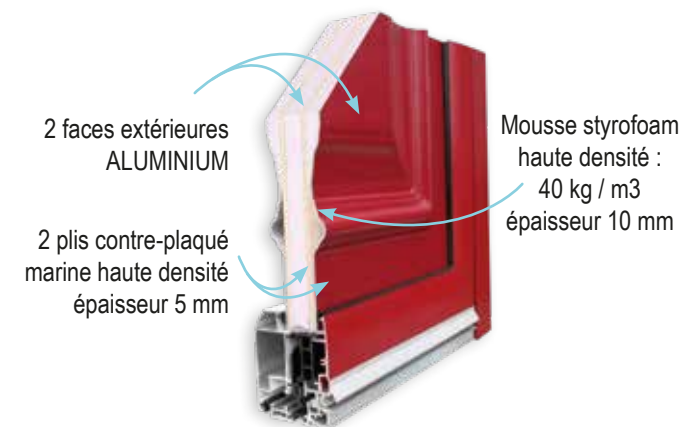

PANNEAUX & ACCESSOIRES DÉCORATIFS

Contemporains



Clara*



Jade*

Moulurés



Salsa*



Alméda*

Verriers



K066*



K156*

Monoblocs



Tempéra*



406*

ACCESSOIRES DÉCORATIFS

L'inox brossé s'harmonise tout particulièrement avec notre gamme de panneaux contemporains et verriers.



Poignée angulaire
(pour Porte Lourde)



Poignée demi-ronde
(pour Porte Lourde)



Barre de tirage
(pour Porte Lourde)



(pour Porte Lourde ou Porte d'entrée)



Poignée
(Porte d'entrée)



Rosace extérieure



Double béquille



Finition F9
(pour Porte Lourde)
Existe en blanc et noir



Finition F9
(Porte-fenêtre et porte d'entrée OPTIMAX).
Existe en blanc et noir

EN OPTION Ligne «Opéra»



Poignée Fenêtre



Double béquille
(Porte-fenêtre et porte d'entrée OPTIMAX)



Double béquille
(Porte Lourde)



Poignée tirage sur plaque
(Porte Lourde)

LA PORTE REPLIABLE

Si vous souhaitez moduler les espaces ou augmenter la largeur de passage, la porte repliable en aluminium est la solution idéale tout en limitant l'espace requis pour le rangement des vantaux.

La porte repliable peut atteindre 3 mètres de haut et 12 mètres de long et permet une ouverture totale prolongeant les espaces de vie.

Elle vous offre une diversité de configurations pour s'adapter à tous les besoins.

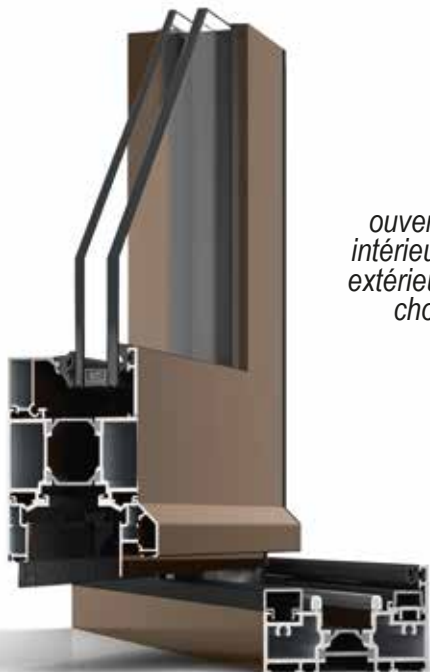

*ouverture
intérieure ou
extérieure au
choix*

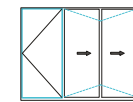

3 vantaux

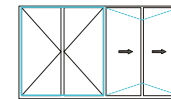

4 vantaux

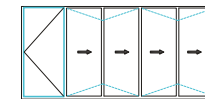

5 vantaux

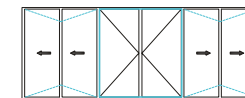

6 vantaux

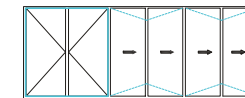

6 vantaux

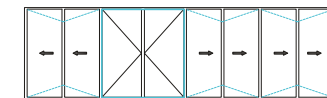

8 vantaux

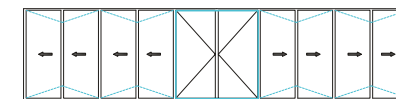

10 vantaux

LES VITRAGES ISOLANTS

CEKAL
 MENUISERIE ÉQUIPÉE
 DE VITRAGES CERTIFIÉS

PLUS DE CHALEUR...

Les vitrages performances thermiques renforcées avec gaz Argon PTR+

La chaleur est « capturée » à l'intérieur du logement grâce à une couche transparente de sels métalliques isolants faiblement émissive sur la face du double vitrage.

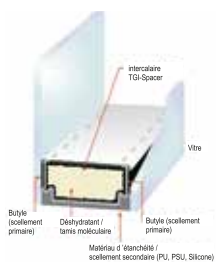

Coupe de l'intercalaire Warm Edge

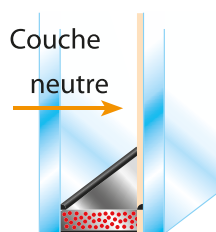

4/20/4 PTR (coef Ug = 1,1)
 Rw 30 dB

Un intercalaire Warm Edge permet de créer une rupture de pont thermique entre les 2 faces de vitrage Ug = 1,1.

TRIPLE VITRAGE

Les triples vitrages sont conseillés uniquement en face nord



MOINS DE BRUIT...

Les vitrages performances acoustiques renforcées

Des épaisseurs de vitrage augmentées permettent de mieux filtrer les ondes sonores, garantissant un meilleur confort acoustique.



10/18/4 PTR (coef Ug = 1,1)
 (Rw 35 dB)



44.2/14/10 PTR (coef Ug = 1,1)
 (Rw 41 dB)

PLUS DE CHALEUR...

La sécurité renforcée

Le vitrage feuilleté intègre un ou deux films PVB, visant à retarder l'arrivée d'un visiteur mal intentionné. Ils permettent également de limiter les risques de blessures ou de chutes. Par ailleurs, ils agissent comme protection vis-à-vis des UV.

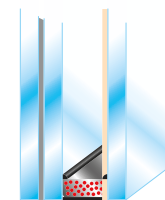

44.2/16/4 PTR
 (reconnu par les assurances)
 (coef Ug = 1,1) (Rw 33 dB)

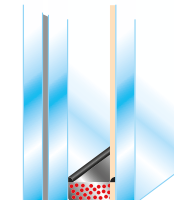

SP 10/18/4 PTR
 (reconnu par les assurances)
 (coef Ug = 1,1) (Rw 34 dB)

LE VISI R

Fini les corvées de nettoyage des lames, Visi R est hygiénique et sans entretien.

Visi R est un double vitrage muni d'un store vénitien incorporé dans la lame d'air de vos menuiseries. Disponible en version manuelle ou électrique solaire et dans une gamme de 9 coloris, le store Visi R est la solution idéale pour les cuisines, les salles de bains et les vérandas. Les lames orientables permettent une occultation totale ou partielle.



LES VOLETS ROULANTS INTÉGRÉS



Sur toutes les menuiseries aluminium NORMABAIE PRODUCTION, il est possible d'intégrer un volet roulant performant en termes d'isolation et de sécurité.

Il offre également un confort incomparable puisque vous fermez vos volets de l'intérieur par tous les temps.



LE LAQUAGE

Pour l'intégration sur des menuiseries couleur aluminium, le volet roulant intégré sera laqué de la couleur du châssis. De ce fait, l'esthétique de l'ensemble est irréprochable.

LE COFFRE INTÉRIEUR

Le coffre PVC isolé sait se montrer discret et esthétique.

Généralement utilisé en construction neuve mais aussi dans certains cas en rénovation, le coffre est positionné en applique intérieure derrière le linteau.

Ce type de pose permet de rendre le volet roulant invisible de l'extérieur.



Excellente isolation acoustique

- 1 Coffre PVC à double paroi alvéolée
- 2 Isolant thermique clippé en PSE classé M1
- 3 Coulisse avec joint anti-bruit
- 4 Verrouillage automatique sur l'axe
- 5 Lame finale en aluminium avec joint néoprène
- 6 Trappe de visite avec joint d'étanchéité aisément démontable

LE COFFRE DEMI-LINTEAU

Réservé à la construction neuve, il s'intègre en partie dans la maçonnerie.

Cette particularité permet de ne pas avoir de coffre visible de l'intérieur.

Les performances thermiques du volet roulant incorporé demi-linteau le rendent particulièrement adapté aux constructions BBC.



- 1 Demi linteau maçonnerie
- 2 Capot extérieur
- 3 Coffre intérieur
- 4 Doublage intérieur

LES VOLETS ROULANTS

LES LAMES

Lame PVC

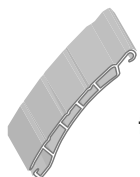

Elle permet une bonne isolation thermique, un entretien simplifié et une résistance du tablier. Air ventilé $\Delta R > 0,22m^2.K/W$.

Lame ALUMINIUM

Lame isolée et composée d'un feillard aluminium, remplie de mousse isolante haute densité, elle est proposée en plusieurs coloris.

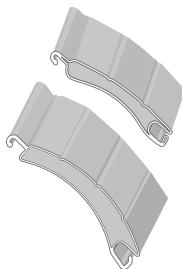

Lame BIOCLIMATIQUE



Cette lame a plusieurs fonctions : moustiquaire et store intégré. Elle apporte de la luminosité et une aération 4 fois plus importante qu'avec une lame classique.

Multi-coloris

Plusieurs largeurs de lame en fonction des dimensions du Volet Roulant

LES MANŒUVRES

Manuelles

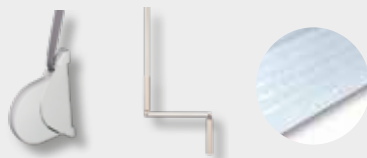

Filaire



Électriques radio IO somfy io



Smoove Origin io



Smoove Sensitif



Chronis io



Situ 1 io



Situ 5 io



Télécommande
Nina Group io

Électriques radio



MonoTec mural



QuinTec mural



LA DOMOTIQUE



Pilotez, surveillez, sécurisez les fermetures de votre habitat à distance connectées à internet avec votre smartphone ou tablette.



Centrale Tahoma Switch



Centrale Yubii

LE RS100 somfy

Afin de répondre aux nouvelles attentes, Somfy, avec son nouveau moteur radio io RS 100, a encore amélioré la conception et la qualité afin d'entrer pleinement dans le monde de la domotique.



Il garde en mémoire l'historique de fonctionnement

Fonctionnement silencieux



(Fonction «PLUME»)



Concepteur & fabricant de menuiseries ALUMINIUM & PVC

Fenêtres | Portes d'entrée | Volets roulants | Portails & Clôtures

www.normabaie.fr

Votre installateur conseil :

LES TEINTES POUR PORTES ET FENÊTRES

Teintes
TEXTURÉS
GARANTIE

15
ans

BASE TARIF

Blanc trafic RAL 9016
satiné*

Gris anthracite RAL 7016
satiné* et texturé mat

Noir foncé RAL 9005
texturé mat

PREMIUM +5%

Marron bronze RAL 1247
satiné*

Noir 2100 sablé

Gris 2900 sablé

Gris terre d'ombre RAL 7022
satiné*

Gris clair RAL 7035
satiné*

Gris quartz RAL 7039
satiné*

Brun gris RAL 8019
texturé mat

Gris métal RAL 9006
satiné*

Anodic natura lisse mat
(contretypage AS Réf YANAT)

STANDARD +10%

Blanc perlé RAL 1013
satiné*

Ivoire clair RAL 1015
satiné*

Mars 2525 sablé

Rouge Pourpre RAL 3004
satiné*

Bleu gris RAL 5008
satiné*

Vert pâle RAL 6021
satiné*

Gris clair RAL 7035
texturé mat

Noir foncé RAL 9005
satiné*

Anodic champagne lisse mat
(contretypage anodisé Réf YANCH)

* Satiné 30 % de brillance



LES TEINTES POUR PORTES ET FENÊTRES

Teintes
TEXTURÉS
GARANTIE
15
ans

BASE TARIF

Gris anthracite RAL 7016
satiné et texturé mat

Noir foncé RAL 9005
texturé mat

PREMIUM + 5%

Gris 2900 sablé

Gris quartz RAL 7039
satiné

Brun gris RAL 8019
texturé mat

STANDARD +10%

Blanc perlé RAL 1013
satiné

Bleu gris RAL 5008
satiné



Noir foncé RAL 9005
satiné

COULISSANT PERFORMAX



- 1 Profilés aluminium extrudés AGS 60/60 qualité bâtiment
- 2 Rupture thermique de 30 mm
- 3 Ouvrant pour vitrage 28 ou 32 mm
- 4 Montant central 38 mm
- 5 Dormant rénovation avec aile droite de 25 ou 44 mm
- 6 Rail aluminium (inox en option)
- 7 Bouclier thermique PVC (Aluminium laqué en option)
- 8 Joint ouvrant d'étanchéité
- 9 Zone de clippage pour habillage ou pièce d'appui

Pour vos grandes ouvertures, choisissez la gamme coulissante PERFORMAX. Isolante, sans entretien et robuste, elle vous offre confort et efficacité.

Son système de manœuvre latérale permet de conserver votre espace intérieur intact.

En rénovation avec conservation de l'ancien bâti comme en neuf avec reprise de doublage de 70 à 200 mm, la gamme PERFORMAX répond à toutes vos attentes.

Fine, elle est jusqu'au 40 % plus fine qu'une fenêtre standard, pour un gain de lumière et un esthétique élégant.

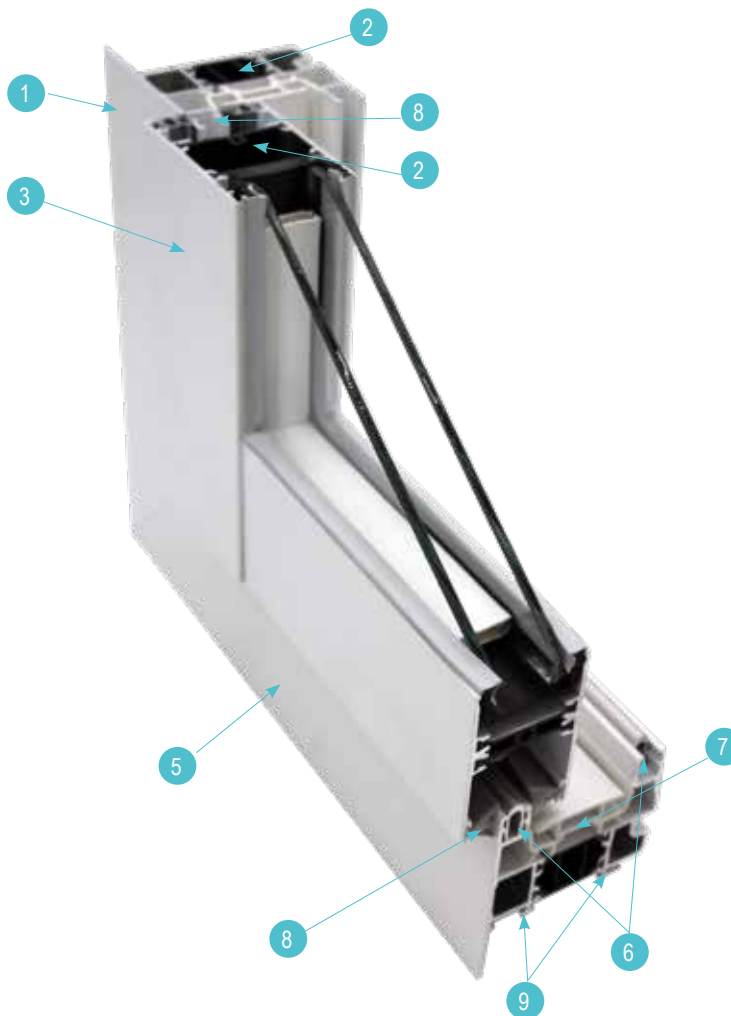

LES POSSIBILITÉS

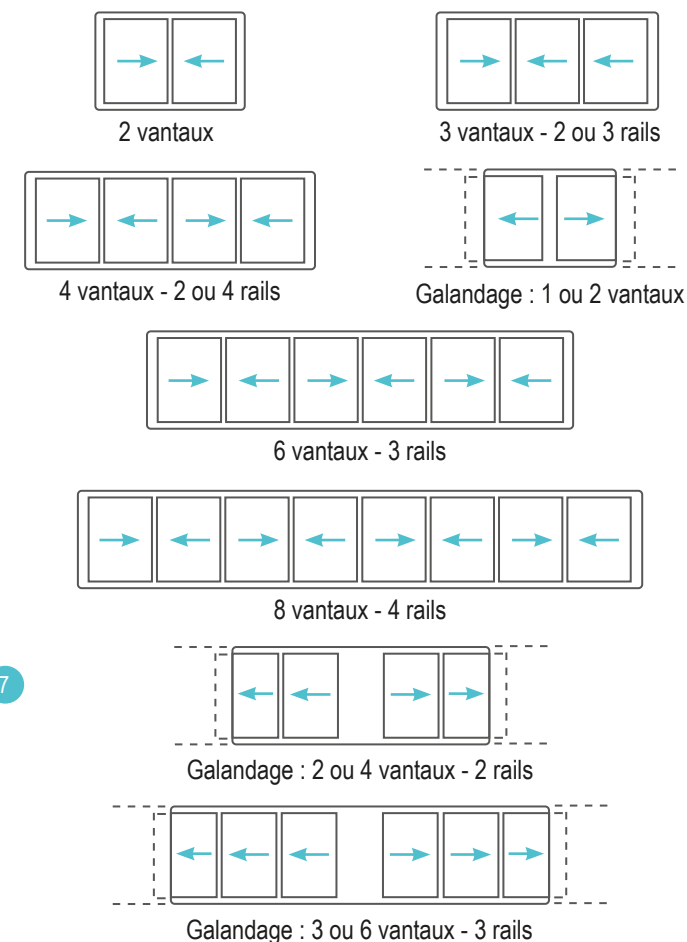

PERFORMANCES MAXIMALES

- Uw 1.5 W/m².K***
- Sw 0.5***
- TLw 0.61***
- A*4 E*9A V*A2**
- 37 dB RA,tr**

*(avec un double vitrage 28 mm - Ug = 1,1 W/m². K avec intercalaire isolant)